

UNILUX

AXIO & STRATA lumino

AXIO & STRATA lumino

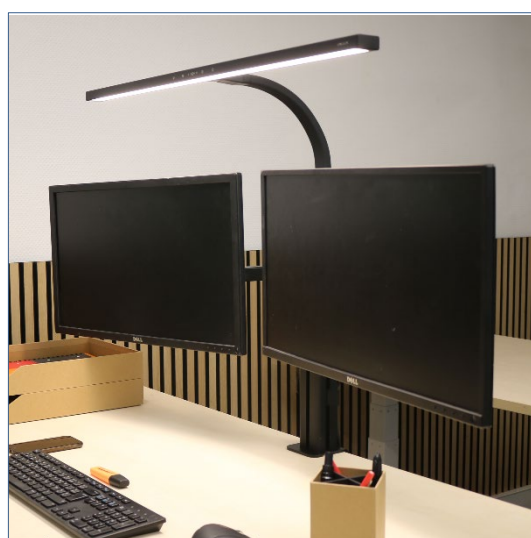

Découvrez un concept innovant alliant ergonomie et bien-être grâce à la combinaison du bras écran AXIO et de la lampe STRATA lumino. Dotée d'un bras flexible et de multiples fonctionnalités, STRATA lumino offre un éclairage optimal. Son mode luminothérapie favorise vitalité et confort tout au long de la journée, avec une installation simple et rapide sur le bras AXIO.

AXIO & STRATA lumino

- **Innovant** : découvrez un concept innovant qui allie lumière et ergonomie. La lampe STRATA lumino s'assemble en toute simplicité au double bras écran AXIO pour une intégration rapide et sans effort.
- **Ergonomique** : ajustez facilement la hauteur, l'inclinaison et la profondeur de votre écran pour adopter une posture optimale et améliorer votre confort visuel.
- **Productivité accrue** : le double bras écran AXIO associé à la lampe STRATA lumino crée un espace organisé et ergonomique, propice à la concentration et à une meilleure efficacité au quotidien.
- **Optimisation de l'éclairage** : flexible et polyvalente, STRATA lumino offre un éclairage sur mesure et modulable selon vos activités.
- **Mode luminothérapie** : STRATA lumino offre un mode de luminothérapie, vous apportant bien-être et vitalité tout au long de la journée, atténue les états dépressifs, y compris la dépression hivernale due au manque de lumière.
- **Gain de place** : libérez de l'espace sur le bureau en surélevant les écrans, pour un poste de travail épuré et plus fonctionnel.

Caractéristiques AXIO

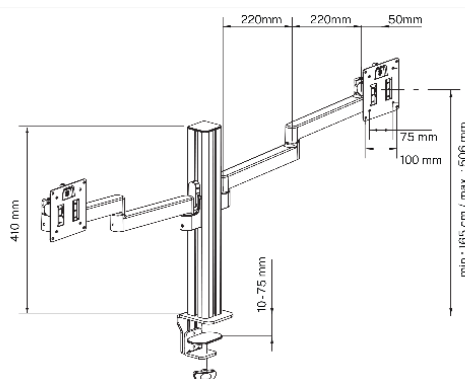
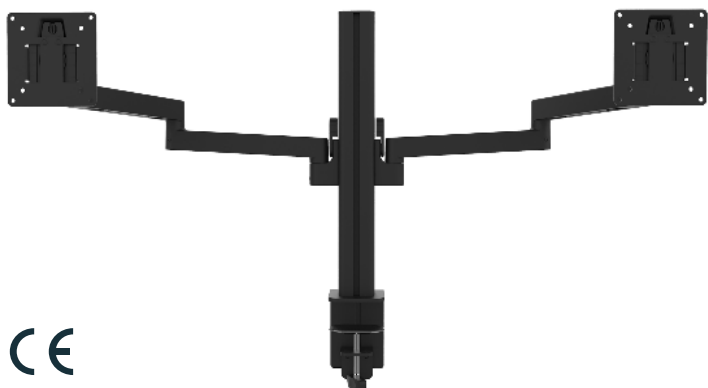

Matériaux : acier et aluminium recyclable.

Garantie : 2 ans.

SAP. code	400207200
EAN code	3595560043590
Hauteur (mm)	165 à 506
Taille écran	13" - 36"
Poids maximum supporté (kg)	20
VESA (mm)	75 x 75 & 100 x 100
Inclinaison	+50° to -45°
Pivotement	+90° ~ -90°
Rotation	+180° ~ -180°
Installation	Pince
Poids net du bras écran (kg)	4,2

Caractéristiques STRATA lumino

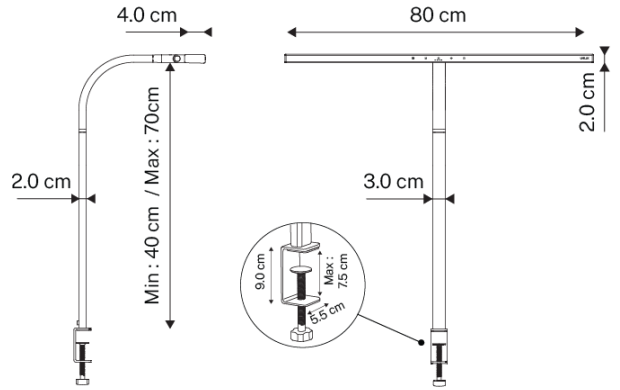

Matériaux :

- Tête en aluminium recyclé et plastique ABS
- Bras en aluminium recyclé et métal à surface caoutchoutée
- Pince en acier (écartement max 7,5 cm)

Garantie : 2 ans

Mesure en lux sur le plan de travail en vue de dessus à 40 cm :

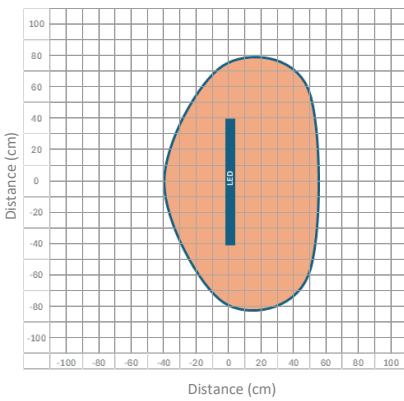

> 500 Lux

Mesure en lux sur le plan de travail en vue de profil à 40 cm :

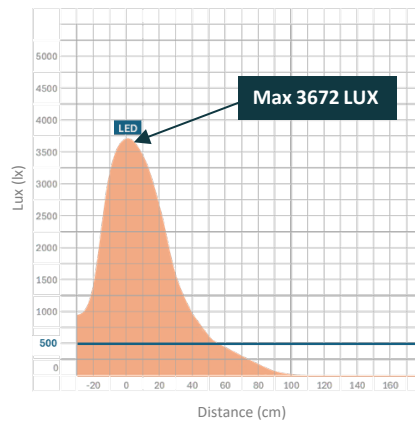

Mesure en nanomètre du spectre lumineux :

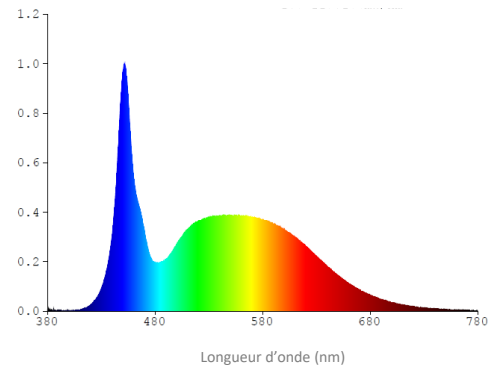

- 0 No-risk
- 1 Low-risk
- 2 Moderate-risk
- 3 High-risk

SAP. code	400207200
EAN code	3595560043590
Coloris	Noir
Flux lumineux (lm)	2993
Lux (lx)	3672 à 40 cm
Lux mélanopiques (lx)*	2599 à 30 cm
Efficacité énergétique (lm/W)	108
T° de couleur (K)	3000 / 4000 / 5000 / 6500
IRC	84
Durée de vie source (h)	50 000
Energie consommée (kWh/1000 h)	24
Poids net (kg)	1,15

*Le lux mélanopique est une mesure de la lumière pondérée selon sa capacité à stimuler les cellules rétinienne impliquées dans la régulation du rythme circadien. Un niveau mélanopique de 250 à 300 lux suffit à déclencher une réponse biologique bénéfique, favorisant l'éveil, la régulation du rythme circadien et la réduction de la somnolence.

A PROPOS D'UNILUX

Créée en 1952, UNILUX est une entreprise française spécialisée dans l'éclairage et l'ergonomie. Depuis son intégration au sein du groupe Hamelin en 2000, l'entreprise a connu une transformation significative en France et à travers l'Europe en abandonnant sa simple fonction de fournisseur d'éclairage pour devenir un véritable créateur d'ambiance et de bien-être.



NOTRE EXPERTISE

Quand Unilux associe design, lumière et ergonomie, l'efficacité rencontre le bien-être.

Unilux réinvente l'espace de travail avec un concept novateur : l'alliance de l'ergonomie et de notre expertise en éclairage. Résultat ? Des produits d'exception au design raffiné, dotés de fonctionnalités innovantes.

Le bras support écran optimise l'espace tout en améliorant la posture. Il libère le bureau, favorise un positionnement naturel et réduit fatigue visuelle, tensions cervicales et dorsales pour un confort durable et une meilleure productivité.

Véritable produit signature, la lampe de bureau STRATA lumino incarne notre expertise en éclairage et intègre de multiples fonctionnalités pour un confort lumineux optimal toute la journée.

Ajoutez à cela les bienfaits de la luminothérapie : un coup de boost au quotidien pour renforcer votre motivation, votre bien-être et vos performances.

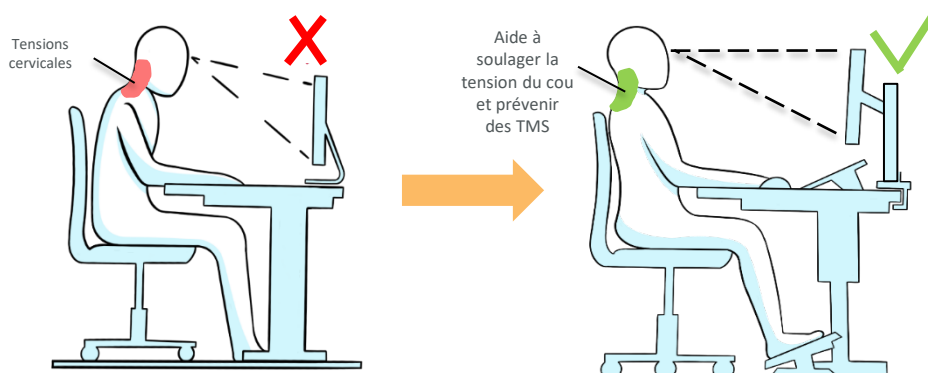

ENVIRONNEMENT



UNILUX met l'accent sur le développement durable et prend des mesures concrètes pour réduire son empreinte environnementale afin de répondre au mieux à l'évolution des attentes de ses consommateurs.



Nous participons notamment à réduire nos émissions de GES de 29 % entre 2021 et 2030 en réponse au défi « Net Zero Carbon Emissions by 2050 ». L'éco-conception, la réduction des émissions, et l'amélioration continue sont au cœur de nos préoccupations.

pCon Planner

Intégrez les produits Unilux en toute simplicité dans vos aménagements d'espaces 3D.
Retrouvez les données utiles : dimensions, prix, etc.



Site internet







Découvrez l'ensemble de notre gamme, conseils, articles de blogs, etc.



Vous avez des questions ?

Notre service SAV est toujours à votre disposition.

LEXIQUE

-  ON / OFF
-  Variation tactile de l'intensité lumineuse
-  Variation de la température de couleur
-  Eclairage asymétrique
-  Source lumineuse remplaçable (LED uniquement) par un professionnel
-  Conformité européenne
-  Classe énergétique

HAMELIN

BP 70122 - 14204 HEROUVILLE ST CLAIR - France

www.hamelinbrands.com

www.my-unilux.com

E-mail : contact.unilux@hamelinbrands.com

UNILUX